



AHEAD Implant

Systeme d'implants craniofacial
de BioComp[®]



To restore a face



Cette brochure contient des informations générales sur le système d'implants AHEAD, développé par BioComp Industries bv. En ce qui concerne cette brochure, tous les droits sont réservés par BioComp Industries bv. Aucune partie de cette publication ne peut être reproduite, stockée dans un système informatisé de recueils d'informations ou transmise sous quelque forme que ce soit, électronique, mécanique, photocopiée, etc., sans l'autorisation préalable de l'éditeur. Les tailles et proportions des photos et dessins de cette brochure ne sont pas contractuelles. Sous réserve de modifications techniques et/ou d'erreurs (d'impression). Aucune responsabilité juridique ne peut être tirée des informations contenues dans cette brochure.

Table des matières

1	BioComp - Powered by logic.....	5
2	Le système d'implants AHEAD	7
3	Les instruments chirurgicaux AHEAD	8
4	AHEAD gestion de la peau	10
5	Reconstructions avec le système d'implants AHEAD.....	11
6	Présentation du système d'implants AHEAD	14
7	Liste des produits du système AHEAD	15



Une solution adaptée à chaque indication

Depuis 1992, BioComp conçoit et fournit un système d'implants équilibré pour les implantologues et les chirurgiens odontostomatologue. Avec l'implant AHEAD, BioComp propose un système spécialisé pour les applications craniofaciales, exclusivement conçu pour la reconstruction de l'oreille, du nez et des yeux après un traumatisme ou des conséquences oncologiques. Quelle que soit votre indication, les systèmes d'implants de BioComp offrent une solution adaptée à chaque cas.

Le système développé et fabriqué aux Pays-Bas se distingue avant tout par sa simplicité, sa flexibilité et sa solidité. La conception et le revêtement HAVD sont uniques. Des études cliniques et scientifiques ont prouvé que les systèmes d'implants BioComp sont non seulement sûrs et fiables, mais aussi très faciles à utiliser. De nombreux utilisateurs satisfaits vous ont précédé!

Un système unique pour chaque situation

Le système d'implants AHEAD peut être utilisé dans toutes les applications craniofaciales imaginables. Les implants et les composants secondaires sont disponibles en différents diamètres et longueurs. Le raccord conique universel avec hexagone interne permet d'interchanger tous les produits du système. Vous n'avez besoin que d'une petite quantité d'instruments pour obtenir des résultats optimaux pour votre patient.



BioComp Powered by logic.

► **Un seul système de forage ingénieux**

Les instruments chirurgicaux et les forets sont entièrement adaptés aux implants AHEAD. Grâce à cette conception unique, seul un petit nombre d'instruments est nécessaire pour poser les implants. Choisissez un ensemble complet dans un solide étui à instruments ou des instruments individuels.



► **Un seul outil d'insertion facile à utiliser**

Dans la phase chirurgicale, vous n'utilisez qu'un seul instrument. Ce tournevis hexagonal, ou « double hexagone », a été spécialement conçu pour le système d'implants BioComp. L'instrument s'adapte à tous les composants secondaires et tertiaires.



► **Alliage à forte résistance et traitement de surface idéal**

Tous les implants et les composants secondaires sont fabriqués en titane Grade 5, un alliage plus résistant que le titane commercialement pur de Grade 1 à 4.

Les implants ont une surface sablée et gravée et sont revêtus de HAVD pour une ostéointégration accélérée. L'« Hydroxyapatite Vapour Deposition » (dépôt en phase vapeur d'hydroxyapatite) est une méthode de revêtement unique qui permet de créer un film d'hydroxyapatite de 1 à 2 microns d'épaisseur seulement. La précision de ce revêtement est plus contrôlable en termes d'épaisseur et d'homogénéité que le revêtement standard par moulage au plasma.

Implants AHEAD

Plateforme surélevée*

Un passage percutané élevé intégré de max. 2.5 mm. Par conséquent, la connexion entre l'implant et le pilier se trouve à au moins 2 mm de l'os.

Raccord conique

Le bord conique de Ø 3.4 mm à Ø 4.0 mm assure une stabilité et une étanchéité supplémentaires au niveau de la jonction implant-pilier.

Hexagone interne

Accouplement précis et stable de 1.5 mm de profondeur entre l'implant et le pilier. Beaucoup de flexibilité pour la construction.

Microcanaux

Meilleure préservation de l'os crestal.

Sécurité contre l'impact

Un épaissement de 0.6 mm de la tête empêche le déplacement intracrânien.

Filet conique autotaraudeur

Tous les implants AHEAD sont placés avec un seul jeu de forets compact et sans taraudage supplémentaire.

Vis de couverture

Vis de couverture arrondie avec une tête de seulement 0.3 mm d'épaisseur.

Surface stimulant l'ostéointégration

Surface sablée et gravée combinée à une couche d'hydroxyapatite de seulement 1-2 µ d'épaisseur.

Filet interne

Le filet unique et fin assure une connexion optimale des vis et donc une bonne rétention du pilier.

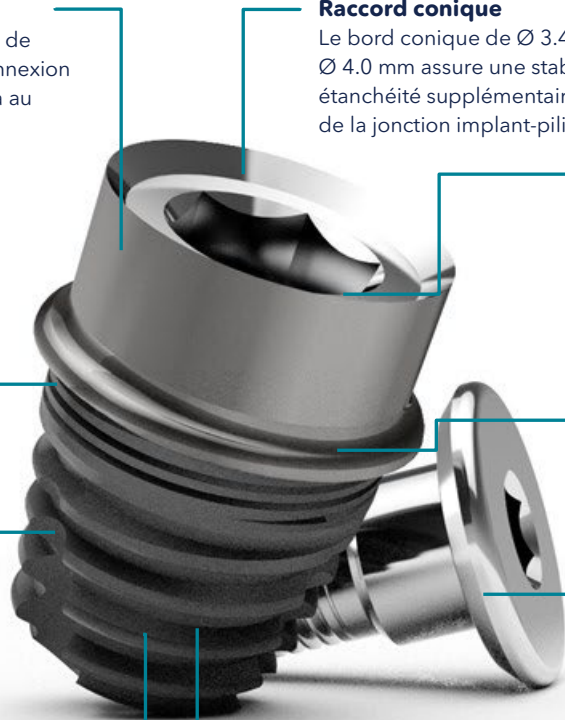

Diverses tailles - une seule plateforme

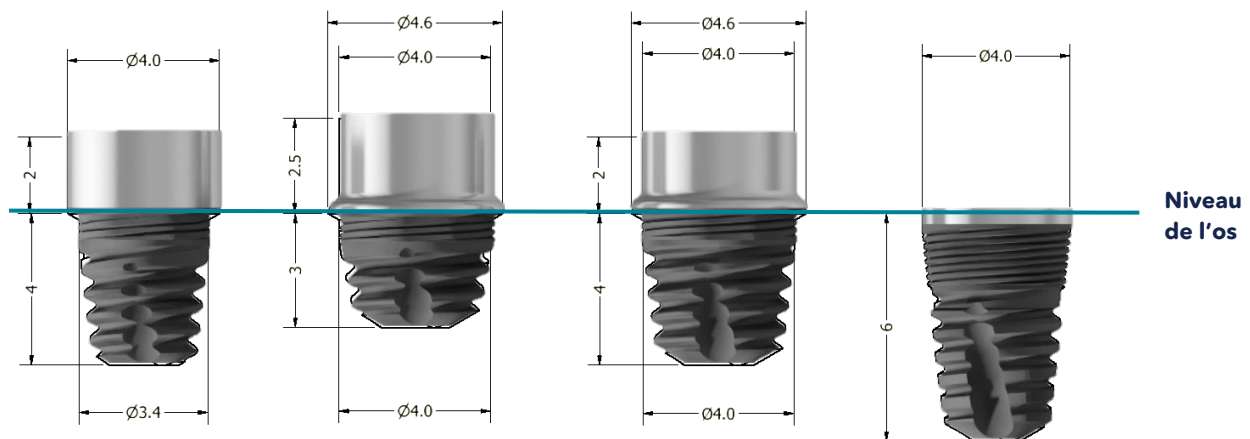

* L'implant de ≥ 6 mm n'a pas de passage percutané intégré et est placé complètement sous le niveau de l'os.

Instruments Chirurgicaux

Les instruments chirurgicaux ont été développés spécifiquement pour le système d'implants AHEAD. Tous les composants sont disponibles séparément et sous forme d'un ensemble complet dans une cassette d'instruments.

► Forets pour implants

Le guidage en ligne droite, grâce au guide de forage intégré des forets de rodage, ainsi que la simplicité et la précision du protocole de forage, garantissent des résultats prévisibles pour toutes les indications.

Traumatisme minim

Le trou préparé est un cylindre étagé, d'un diamètre inférieur de 1 à 0.35 mm et d'une longueur maximale de 0.9 mm par rapport à l'implant à poser.

Marquage au laser

Le marquage indique la taille correspondante de l'implant.

Forage précis

Le guide de forage intégré et la conception de la tête de coupe à quatre lames garantissent un trou parfaitement cylindrique et étagé.

Guide de forage intégré

La pointe de chaque foret successif est guidée à travers le trou percé précédemment.

Clair et durable

Des forets clairement reconnaissables qui peuvent être utilisés de nombreuses fois grâce à leur conception et à leur haute qualité

Arrêt de forage

L'arrêt de forage intégré permet de ne pas forer plus profondément que souhaité.

Fraise

La fraise intégrée assure une connexion optimale de la bride de l'implant sur l'os.

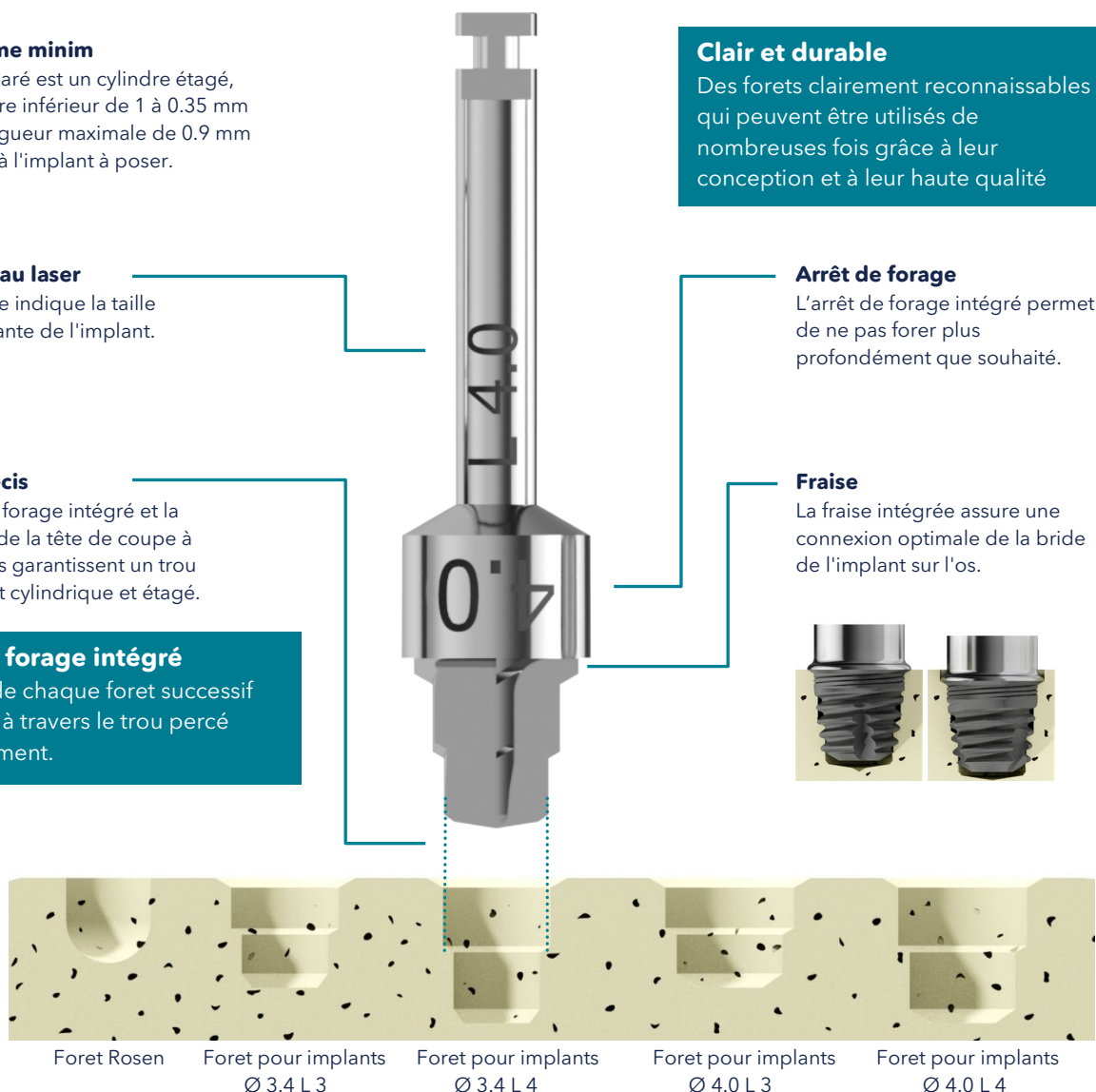

▶ 3 Les instruments chirurgicaux AHEAD

▶ Double hexagone

Tous les implants et vis de couverture AHEAD peuvent être placés avec un double hexagone. Vissez les implants manuellement avec ce tournevis hexagonal et le cliquet avec indicateur de couple. Utilisez une pièce d'angle si nécessaire.



▶ Cassette d'instruments

Des cassettes compactes, facilement stérilisables, sont disponibles pour les traitements chirurgicaux. Optez pour le set de base contenant 3 forets de préparation, 7 forets spécifiques aux implants, un cliquet et le double hexagone. Ou pour un ensemble complet renfermant plus de forets et des accessoires supplémentaires pour la pièce d'angle.

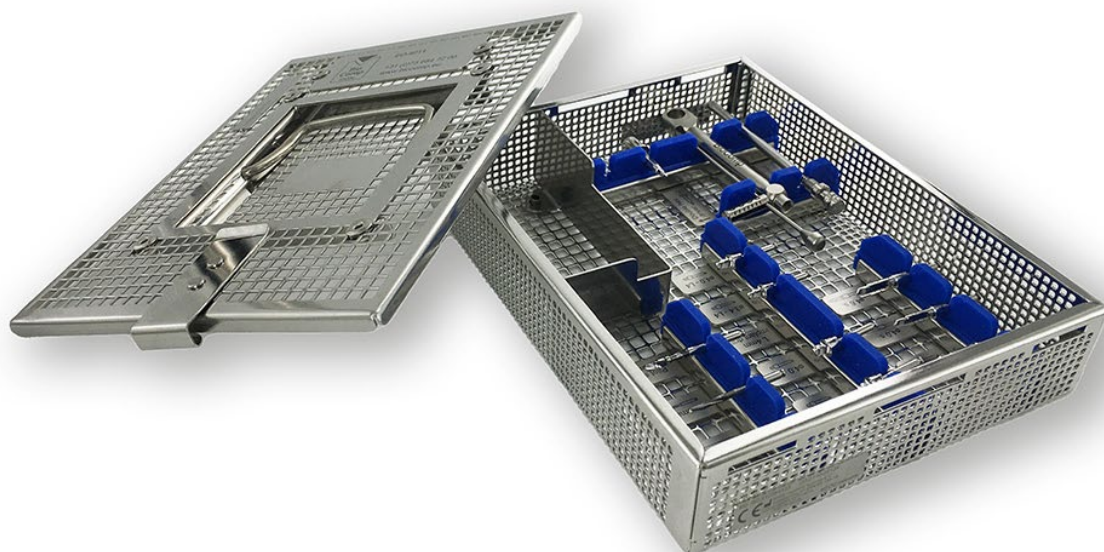

Gestion de la peau

Le passage de la peau n'est pas perturbé car la peau a une base ferme contre le col de l'implant. Et parce que le pilier percutané peut rester in situ. Cela évite la formation de cicatrices autour du passage.

Pansement postopératoire

Le pansement de votre choix peut être facilement enroulé autour du pilier percutané. Ou faites un trou précis à l'aide d'un poinçon.

Flexible

Utilisez le pansement de votre choix et ajustez la pression si nécessaire.

Plateforme surélevée*

Un passage percutané intégré, permettant à la connexion implant-pilier de se situer au moins 2 mm au-dessus de l'os.

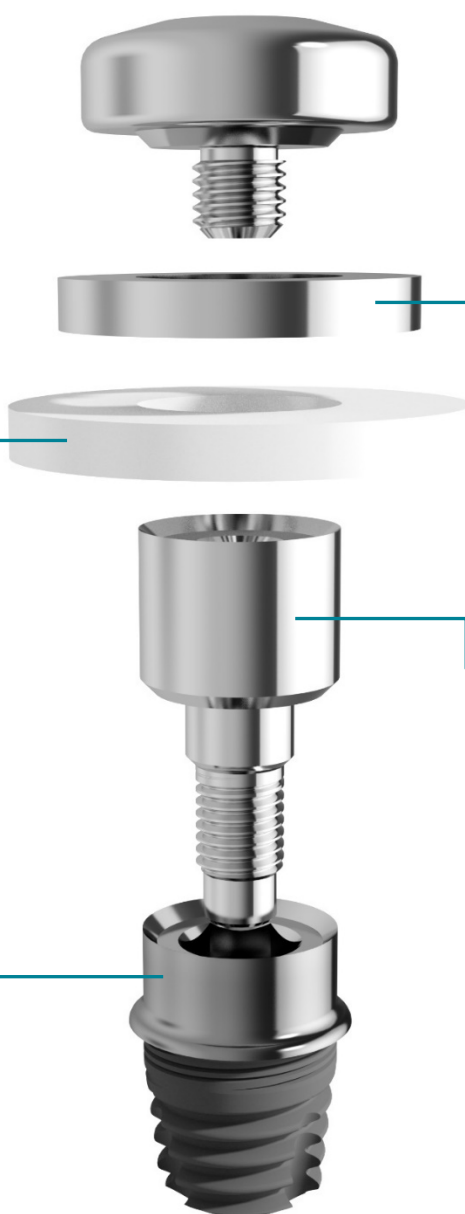

Anneau de compression du pansement

Le pansement est serré autour du pilier percutané, entre la peau et l'anneau métallique. Cela permet d'appliquer une légère pression sur la plaie fermée chirurgicalement.



Pilier percutané

Définit le passage percutané pendant la phase de cicatrisation et constitue ensuite la base des composants tertiaires. Disponible en plusieurs hauteurs.

*L'implant de ≥ 6 mm n'a pas de passage percutané intégré et est placé complètement sous le niveau de l'os.

Reconstructions avec le système d'implants AHEAD

Grâce aux différentes options d'assemblage et à l'interchangeabilité complète des composants, vous pouvez toujours obtenir une reconstruction esthétique et fonctionnelle optimale. La mise en place est très facile, car toutes les vis (de couverture), les piliers, les composants tertiaires et les porte-empreintes peuvent être placés à l'aide d'un seul tournevis.

► Cliquet avec indicateur de couple

Pour les traitements prothétiques, utilisez uniquement le cliquet avec le double hexagone. Ce tournevis hexagonal s'adapte à tous les composants secondaires et tertiaires du système. Avec le cliquet, vous passez en douceur à un couple de 0 à 70 Ncm. Grâce à l'indication des valeurs de couple, vous pouvez voir instantanément le couple que vous utilisez.



► Piliers percutanés

En laissant le pilier percutané *in situ*, le passage de la peau n'est pas inutilement perturbé.

Une fois que la peau est cicatrisée et apaisée, le pilier peut servir de base pour le capuchon magnétique ou pour la construction de la barre. Ou vous pouvez le remplacer par un pilier percutané d'une autre longueur ou par un pilier console.



► 5 Reconstructions

► Piliers consoles

Si l'implant ne peut pas être placé de manière optimale pour la construction, le pilier console offre une solution. Ce dernier permet de corriger facilement l'angle et l'emplacement de la connexion.



► Magnacap Technovent®

Le Magnacap™ en matériau ferromagnétique est utilisé en combinaison avec le système de rétention magnétique Technovent®. Il s'adapte directement sur le pilier percutané et sur le pilier console. Le Magnacap™ peut être inséré à l'aide du double hexagone BioComp® ou de l'instrument capfit Technovent®.

► Steco Titanmagnetics®

Steco propose une gamme d'aimants Titanmagnetics® pour les implants AHEAD. En fonction du traitement, vous choisissez la X-, K-, Z- ou T-Line avec un aimant d'épithèse spécifique pourvu d'un anneau de rétention et/ou d'un collier sur le dessus. Pour placer les inserts, utilisez un insert à cliquet Titanmagnetics®.

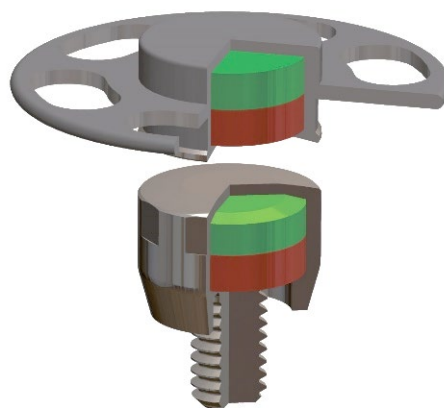

► Douille pour structure en barre

La douille dorée pour structure en barre s'adapte directement sur le pilier percutané et sur le pilier console.

► 5 Reconstructions

► Porte-empreintes

Lors de l'impression, choisissez la technique du porte-empreinte ouvert ou fermé. Ainsi, l'empreinte peut être réalisée tant au niveau du pilier percutané que du pilier console.



► Drapeau de balayage

Le drapeau de balayage transfère l'emplacement et la position des piliers percutanés sur un modèle numérique 3D.

► Analogue de laboratoire

Un seul analogue de laboratoire est nécessaire, quel que soit le pilier sur lequel il est imprimé. Utilisez-le dans un modèle en plâtre classique ou placez-le directement dans un modèle imprimé en 3D.

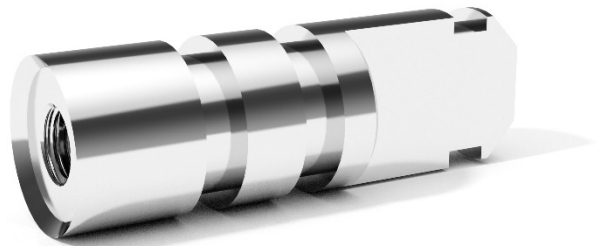

► 6 Présentation du système d'implants AHEAD

EO-1100 - AHEAD implant, HAVD



EO-1400 - AHEAD pilier percutané

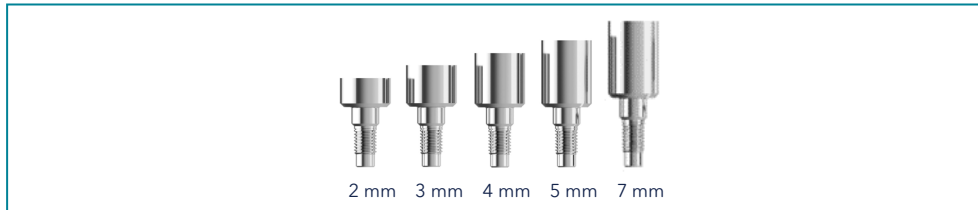

EO-1400 - AHEAD gestion de la peau



EO-2000 - AHEAD pilier console

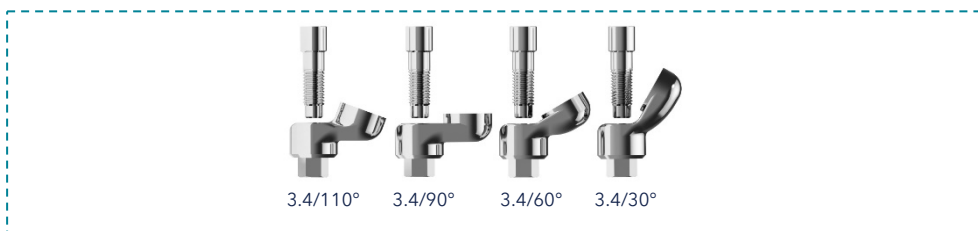

EO-1500 - AHEAD transfert d'empreinte



EO-1700 - AHEAD analogue de laboratoire

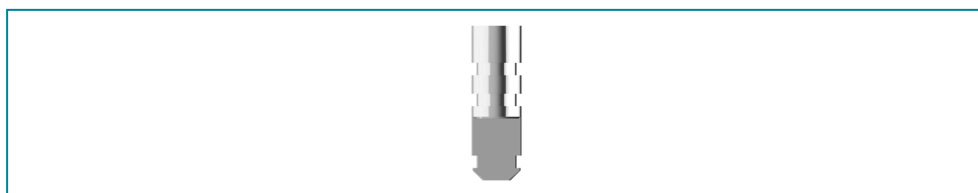

Pièces tertiaires



► 7 Liste des produits du système AHEAD

AHEAD implant, HAVD





EO-1100

	AHEAD implant, Ø 3.4 mm, L 4.0 mm, HAVD	EO-1110-34VD04
	AHEAD implant, Ø 4.0 mm, L 3.0 mm, HAVD	EO-1110-40VD03
	AHEAD implant, Ø 4.0 mm, L 4.0 mm, HAVD	EO-1110-40VD04
	AHEAD implant, Ø 4.0 mm, L 6.0 mm, HAVD	EO-1110-40VD06

* implant comprend la vis de couverture.



AHEAD pilier percutané

EO-1400

	AHEAD pilier, percutané, Ø 4.0 mm, L 2.0 mm	EO-1400-400020
	AHEAD pilier, percutané, Ø 4.0 mm, L 3.0 mm	EO-1400-400030
	AHEAD pilier, percutané, Ø 4.0 mm, L 4.0 mm	EO-1400-400040
	AHEAD pilier, percutané, Ø 4.0 mm, L 5.0 mm	EO-1400-400050
	AHEAD pilier, percutané, Ø 4.0 mm, L 7.0 mm	EO-1400-400070



AHEAD gestion de la peau

EO-1400

	AHEAD anneau de compression du pansement, Ø 7.0 mm, H 1.0 mm	EO-1400-401007
	AHEAD vis de fixation, pour pansement autour du pilier percutané	EO-1814-600020

AHEAD transfert d'empreinte

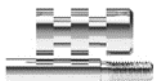
EO-1500

	AHEAD porte-empreinte, fermé	EO-1500-400009
	AHEAD porte-empreinte, ouvert + vis de fixation	EO-1518-400008
	AHEAD drapeau de balayage, plastique	EO-1500-40K007

AHEAD analogue de laboratoire



EO-1700

	AHEAD analogue de laboratoire	EO-1714-400012
---	-------------------------------	----------------

AHEAD pilier console**EO-2000**

	AHEAD pilier, console, H 3.4 mm, 30° + vis de fixation	EO-2018-403034
	AHEAD pilier, console, H 3.4 mm, 60° + vis de fixation	EO-2018-406034
	AHEAD pilier, console, H 3.4 mm, 90° + vis de fixation	EO-2018-409034
	AHEAD pilier, console, H 3.4 mm, 110° + vis de fixation	EO-2018-401134

AHEAD pièces tertiaires, barre**EO-2400**



	AHEAD douille dorée, Ø 4.2 mm + vis de fixation	EO-2418-42G040
	AHEAD vis de fixation, pour douille pour structure en barre (2 pièces)	EO-1824-282025



	Patix P3, dorée, L 50 mm	EO-2425-052030
	Matrice, dorée (5 pièces)	EO-2425-055801

AHEAD pièces tertiaires, aimant de prothèse, Technovent**EO-2500**

	AHEAD Magnacap™ ,Maxi	EO-2514-52FM19
---	-----------------------	----------------





	Maxi insert keeper, Ø 5.1 mm, H 0.80 mm	EO-2525-000IK2
---	---	----------------





	Maxi aimant à lèvres, Ø 5.5 mm, H 3.90 mm, lèvre supplémentaire de 0.6 mm de hauteur	EO-2525-ML3S00
	Maxi aimant à lèvres, long, Ø 5.5 mm, H 3.90 mm, lèvre supplémentaire de 1.2 mm de hauteur	EO-2525-ML3S0L

	Maxi aimant à lèvres, silicone rétentif, Ø 5.5 mm, H 3.90 mm	EO-2525-ML3SR0
	Maxi aimant à lèvres, silicone rétentif, long, Ø 5.5 mm, H 3.90 mm	EO-2525-ML3SRL

AHEAD pièces tertiaires, aimant, Steco



EO-2500

	AHEAD Titanmagnetics® Insert X-Line, Ø 4.8 mm, L 2.75 mm	EO-2514-48SX27
	AHEAD Titanmagnetics® Insert K-Line, Ø 5.2 mm, L 1.75 mm	EO-2514-52SK17
	AHEAD Titanmagnetics® Insert Z-Line, Ø 5.8 mm, L 3.25 mm	EO-2514-58SZ32
	AHEAD Titanmagnetics® Insert T-Line, Ø 5.8 mm, L 3.0 mm	EO-2514-58ST30



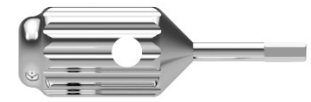

	Titanmagnetics® aimant d'épithèse, X-Line, Ø 4.8 mm, L 2.65 mm, universel avec anneau de rétention	EO-2525-U2X265
	Titanmagnetics® aimant d'épithèse, X-Line, Ø 4.8 mm, L 2.65 mm, universel avec collier	EO-2525-U1X265K
	Titanmagnetics® aimant d'épithèse, X-Line, Ø 4.8 mm, L 2.65 mm, universel avec collier et anneau de rétention	EO-2525-U2X265K
	Titanmagnetics® aimant d'épithèse, T-Line, Ø 5.8 mm, L 5.7 mm, universel	EO-2525-U1T570
	Titanmagnetics® aimant d'épithèse, T-Line, Ø 5.8 mm, L 5.7 mm, universel avec anneau de rétention	EO-2525-U2T570

Tournevis hexagonal



EO/BC-5000

	Double tournevis hexagonale, L 8.0 mm	BC-5000-65RS08
	Tournevis hexagonal, pour contre-angle	BC-5800-15RS08





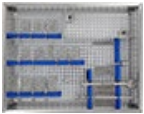



Tournevis hexagonal**EO/BC-5000**





	Titanmagnetics® insert à cliquet, pour Insert X-Line	EO-5000-H0004X4
	Titanmagnetics® insert à cliquet, pour Insert K-Line	EO-5000-H0004K4
	Titanmagnetics® insert à cliquet, pour Insert Z-Line	EO-5000-H0004Z4
	Titanmagnetics® insert à cliquet, pour Insert T-Line	EO-5000-H0004T4



AHEAD cassette**EO-5100**

	AHEAD cassette de forets, base	EO-5155-17RS13
	AHEAD cassette de forets, complète	EO-5155-27RS17

Foret pour implants, refroidissement externe**EO/BC-5250**



	Crestotoom, refroidissement externe	BC-5250-75EK90
	AHEAD foret rosen, refroidissement externe	EO-5250-24EK00
	Lindemann fraise, refroidissement externe	BC-5250-20EK00
	Pilot, refroidissement externe, L 14.0 mm	BC-5250-25EK14
	AHEAD foret pour implants, refroidissement externe, Ø 3.4 mm, L 3.0 mm	EO-5250-34EK03
	AHEAD foret pour implants, refroidissement externe, Ø 3.4 mm, L 4.0 mm	EO-5250-34EK04
	Foret pour implants, refroidissement externe, Ø 3.4 mm, L 14.0 mm	BC-5250-34EK14
	AHEAD foret pour implants, refroidissement externe, Ø 4.0 mm, L 3.0 mm	EO-5250-40EK03

	AHEAD foret pour implants, refroidissement externe, Ø 4.0 mm, L 4.0 mm	EO-5250-40EK04
	Foret pour implants, refroidissement externe, Ø 4.0 mm, L 14.0 mm	BC-5250-40EK14
	Foret pour implants, refroidissement externe, Ø 4.6 mm, L 14.0 mm	BC-5250-46EK14
	Foret pour implants, refroidissement externe, Ø 5.2 mm, L 14.0 mm	BC-5250-52EK14
	Counter pour implant, refroidissement externe	BC-5250-58EK14

	AHEAD arrêts de forage, rouge, L 3.0 mm, pour pilote (5 pièces)	EO-5252-25PP03
	AHAED arrêts de forage, rouge, L 4.0 mm, pour pilote (5 pièces)	EO-5252-25PP04
	AHEAD arrêts de forage, rouge/blanc/bleu, L 6.0 mm, pour pilote et foret, set (5 pièces)	EO-5252-3XPP06



Pièces auxiliaires pour la pièce d'angle

EO-5500

	Extension, pour contre-angle	BC-5500-45RS17
	Double tournevis hexagonal, pour contre-angle	BC-5500-50RS11

Cliquet et accessoires

BC-5600

	Cliquet avec indicateur de couple	BC-5656-12RS85
	Double hexagone, pour cliquet, L 16.0 mm	BC-5656-80RS23

www.biocomp.eu

Molenstraat 2a, NL 5262 ED Vught • +31 (0)73 684 72 00 • sales@biocomp.eu